



CIT 100

Prozessanzeige

- ▶ 4-stellige, 14-Segment-LED-Anzeige
- ▶ Ziffernhöhe 13,8 mm
- ▶ kostengünstiges Gerät zum Schalttafeleinbau

Die Prozessanzeige CIT 100 ist ein preiswertes, mikroprozessorgesteuertes Anzeigergerät im kompakten 96 x 48 DIN-Gehäuse. Neben der Kombinationsmöglichkeit mit unseren Druckmessumformern und hydrostatischen Füllstandssonden eignet sich die Prozessanzeige zur Erfassung von z. B. Temperatur- und Potentiometersignalen.

Besonderer Wert wurde auf einfache Bedienung und Einstellbarkeit gelegt. Sämtliche Funktionen der Geräte sind über die drei frontseitigen Tasten programmierbar.

Zur Speisung von 2-Leiter-Transmittern ist eine Spannungsversorgung standardmäßig integriert.

Die Prozessanzeige CIT 100 kann optional mit zwei Relaischaltausgängen und/oder einem Analogausgang geliefert werden. Die Schaltpunkte können individuell für jeden Schaltausgang eingestellt werden. Der aktive Schaltausgang wird im Display über LED angezeigt.

- ▶ Programmierinformationen werden auf dem 14-Segment LED-Display als Fließtext dargestellt
- ▶ verschiedene Eingangssignale möglich, z.B. Strom, Spannung, Temperatur- und Potentiometersignal
- ▶ Optional: 2 Relaisausgänge
- ▶ Optional: Analogausgang 4 ... 20 mA, 0 ... 20 mA (potentialgetrennt)

Merkmale



CIT 100
Prozessanzeige

Analogeingang	
Messwerteingänge	Strom / 2- oder 3-Leiter Spannung Pt 100 / 2-, 3- oder 4-Leiter Potentiometer

Stromeingang	
Messbereich	-1 ... 25 mA
Programmierbare Messbereiche	0 ... 20 mA 4 ... 20 mA
Eingangswiderstand	20 Ω + PTC 25 Ω

Spannungseingang	
Messbereich	-20 mV ... 12 VDC
Programmierbare Messbereiche	0 ... 1 V 0,2 ... 1 V 0 ... 10 V 2 ... 10 V
Eingangswiderstand	10 MΩ

Pt 100- und Potentiometereingang	
Messbereich	Pt 100: - 200 °C ... + 850 °C (IEC 60751) Potentiometer: 10 Ω ... 100 kΩ
Max. Kabelwiderstand pro Leiter	50 Ω
Fühlerstrom, Pt 100	0,2 mA
Wirkung des Leitungswiderstandes (3-, 4-Leiter), Pt 100	< 0,002 Ω / Ω
Kurzschlusserkennung	< 15 Ohm

Signalverhalten	
Genauigkeit	± 0,1 % vom Messwert
TK	Strom: ≤ ± 0,4 μA Spannung: ≤ ± 2 μV/K Pt 100: ≤ ± 0,02 °C/K Potentiometer: ≤ ± 0,01 Ω/K
Ansprechzeit (0...90%, 100...10%)	Temperatureingang : < 1 s mA-/V- /mV-Eingang : < 400 ms

Anzeige	
Display	-1999 ... 9999, 14-Segment LED (rot), Ziffernhöhe 13,8 mm
Kommastellung	programmierbar
Displayaktualisierung	2,2 x / s

Analogausgang (optional)	
Signalbereich	0 ... 20 mA
Programmierbarer Signalbereich	0 ... 20 mA 4 ... 20 mA 20 ... 0 mA 20 ... 4 mA
Last / Bürde	20 mA / 800 Ω / 16 V _{DC}
Strombegrenzung	< 28 mA
Fühlerfehlererkennung	0 / 3,5 / 23 mA (oder keine)

Relaisausgänge (optional)

Anzahl / Typ	2 Relais mit Umschaltkontakt (Wechsler)
Max. Spannung	250 V RMS
Max. Strom	2 A / AC
Max. AC-Leistung	500 VA

Hilfsenergie

Gerät	24 ... 230 V _{AC} ± 10% / 50 ... 60 Hz 24 ... 250 V _{DC} ± 20%
Leistungsaufnahme	≤ 3,5 W

Temperatureinsatzbereiche

Elektronik / Umgebung / Lager	-20 ... 60 °C
-------------------------------	---------------

Sonstiges

Material	PC schwarz
Schutzart	frontseitig IP 65, elektrischer Anschluss IP 00
Elektromagnetische Verträglichkeit	Störaussendung und Störfestigkeit nach EN 61326
Gewicht	230 g

Abmessungen (in mm)

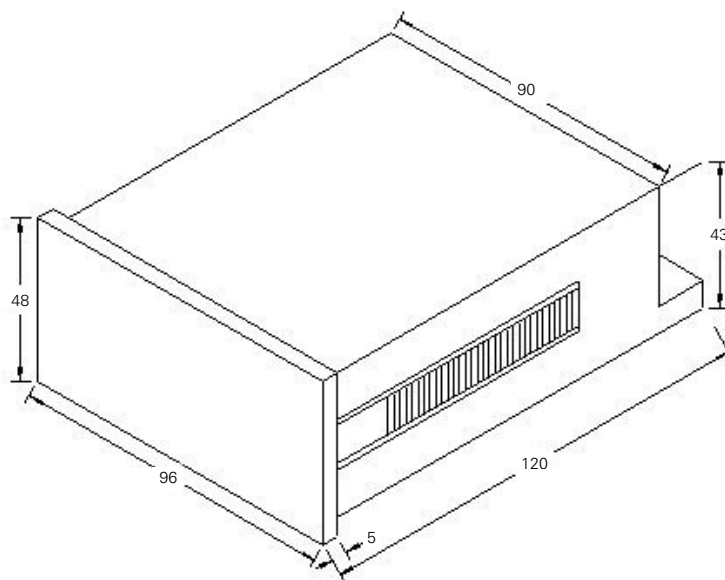

Anschlussschaltbilder

Versorgung:

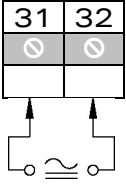

Pt 100, 4-Leiter

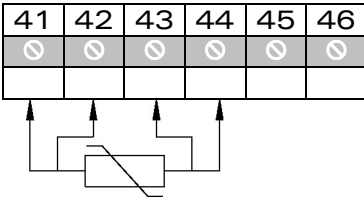

2-Leiter-Messumformer

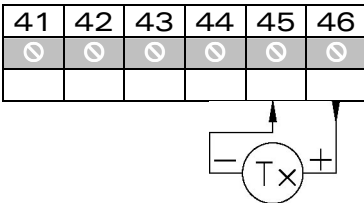

Ausgang:

Strom

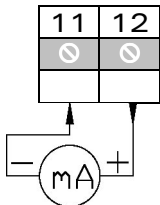

Eingang:

Pt 100, 2-Leiter

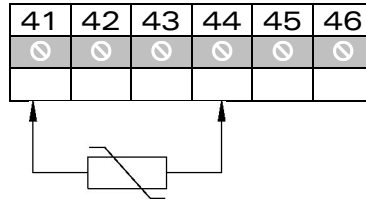

TC, interne CJC

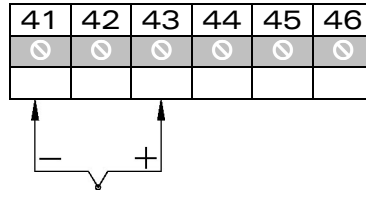

Strom

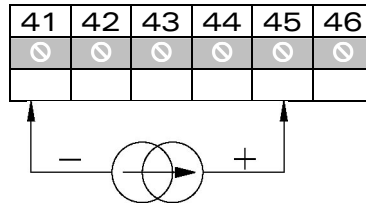

Relaisausgänge

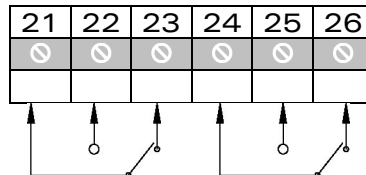

Pt 100, 3-Leiter

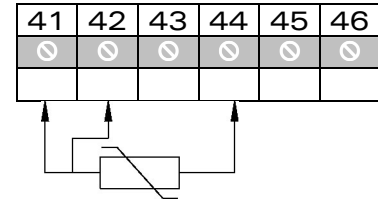

Potentiometer

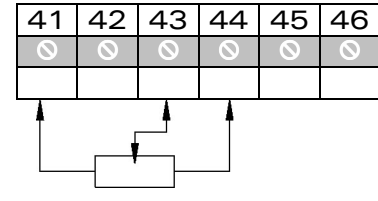

Spannung

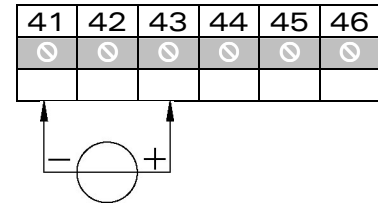

Bestellschlüssel

Ausführung:

- Standardausführung
- mit 2 Relaisausgängen
- mit Analogausgang
- mit Analogausgang und 2 Relaisausgängen

Bestellschlüssel:

- CIT 100-1
- CIT 100-2
- CIT 100-3
- CIT 100-4